

Инструкция по применению

Датчик кровли DEVI Roof 850RG для терморегулятора DEVI Meteo 850RG

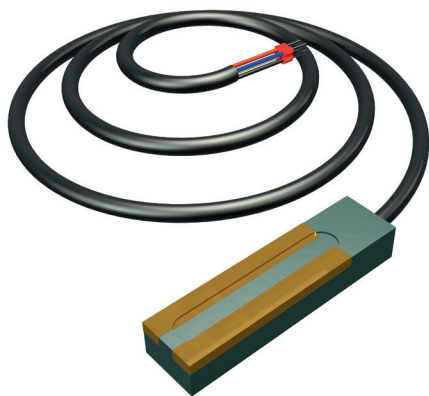

Описание и применение

Датчик кровли ДЕВИ Roof 850RG представляет собой двухэлектродный прибор с внутренним подогревом, позволяющий контролировать наличие влаги/снега/льда на поверхности кровли, в водосточных желобах и других элементах водосточной системы.

Предназначен для установки в местах, где наиболее вероятно возникает скопление снега и льда, требующее удаления. Это, как правило, нижние части желобов, особенно под ендовами, приемные воронки водосточных труб и труб внутреннего стока, другие проблемные места на кровле.

Датчик кровли ДЕВИ Roof 850RG можно использовать только в комплекте с терморегулятором ДЕВИ Метео 850RG.

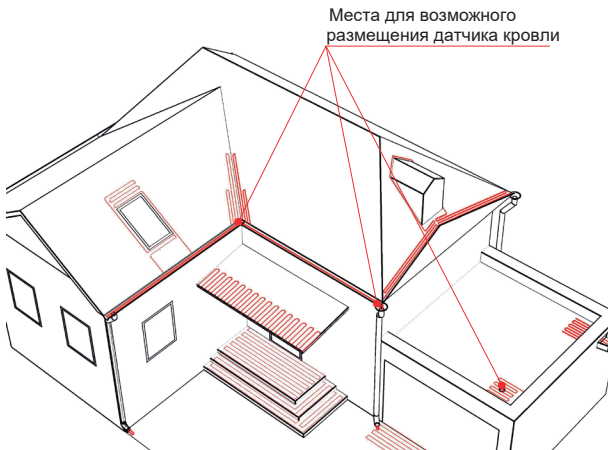

Технические характеристики	
Материал электродов датчика	Латунь
Потребляемая мощность	3 Вт
Температурный диапазон	От -40 °С до 60 °С
Напряжение питания	24 В постоянного тока
Соединительный кабель	Длина 10 м, сечение жил 4 x 0,75 мм ² . Возможно удлинить до 50 м экранированным кабелем 4 x 1,5 мм ²
Класс защиты	IP 68
Гарантия производителя	2 года

Габариты датчика кровли ДЕВИ Roof 850RG

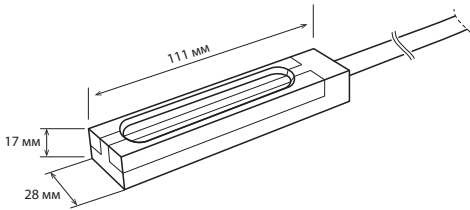

Пример монтажа датчика кровли ДЕВИ Roof 850RG

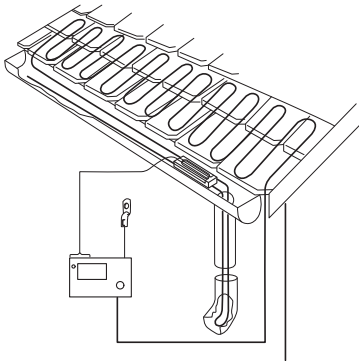

Соединительный кабель датчика кровли должен быть обращен навстречу потоку талой воды (снега).

Особенности монтажа датчика кровли ДЕВИ Roof 850RG



Датчик в воронке

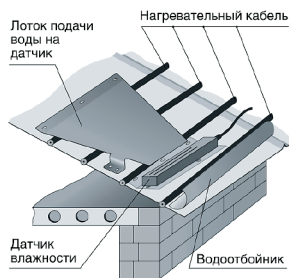

Датчик на фальцевой кровле

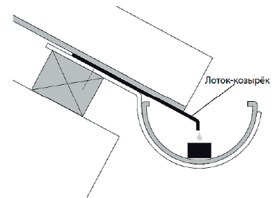

Датчик в желобе
(дополнительный козырек)

Схема датчика кровли и его подключения

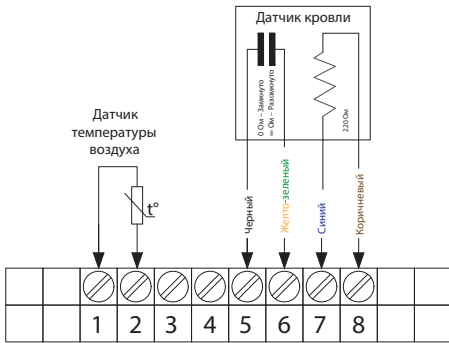

Инструкция для монтажников (поиск проводов по параметрам)

При удлинении кабеля датчика кровли часто возникает необходимость определения проводов датчика из щита, когда цветовая маркировка недоступна. В этом случае рекомендуется отключить датчик от регулятора и, пользуясь мультиметром, произвести следующие измерения:

Коричневый и синий (контакты 8 и 7): найдите два провода, сопротивление между которыми примерно 220 Ом (обогрев датчика, см. схему датчика). Полярность подключения значения не имеет.

Желто-зеленый и черный (контакты 6 и 5): останутся два провода, ведущие на электроды датчика. Полярность подключения значения не имеет.

Общие рекомендации

- Все электрические соединения должны производиться квалифицированным электриком.
- Перед началом осенне-зимнего сезона следует предварительно очистить поверхность датчика кровли и произвести тестовое включение системы.
- Важно также, чтобы в момент первого снегопада система находилась в дежурном (автоматическом) режиме. Несвоевременное включение может привести к повреждению элементов конструкции крыши и водостоков, а также к вытаиванию снега только вокруг нагревательных кабелей и датчика кровли (так называемый «туннельный эффект»), что в дальнейшем будет затруднять нормальную работу датчика и системы в целом.
- В случае выхода датчика из строя следует обратиться в официальный сервисный центр ДЕВИ (полный список находится на сайте деви.рф).